

## 流山市広告物条例の手数料算定方法について

1 建築物に表示し、若しくは設置する屋外広告物等又は建築物から独立した屋外広告物等

- ・建築物の壁面に表示し、又は設置するもの（壁面広告物）

<原則> 建築物の面ごと

⇒: 壁面広告物が設置される建築物の面

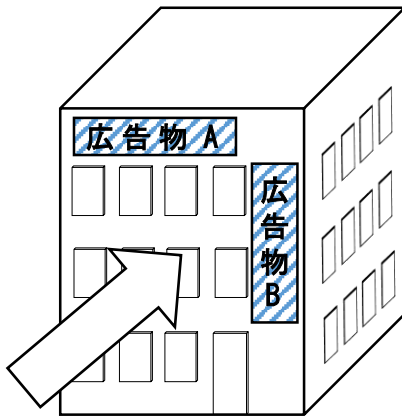

建築物の面：1面  
手数料：¥8,500

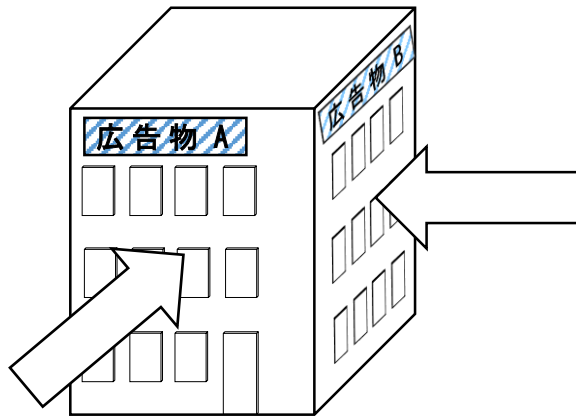

建築物の面：2面  
手数料：¥8,500×2

※壁面広告物の表示面積は、手数料に関係しない。

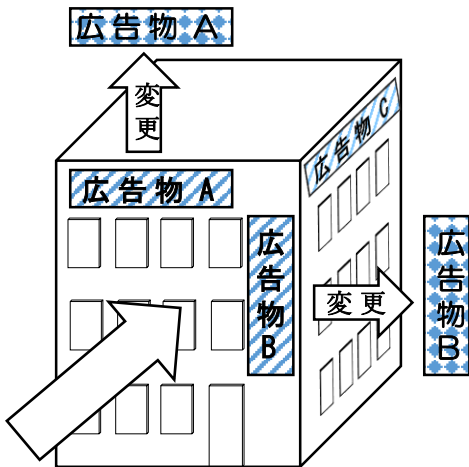

AとBの変更を一度に（※）変更申請する場合変更となる壁面は、1面と考える。

建築物の面：1面  
手数料：¥8,500

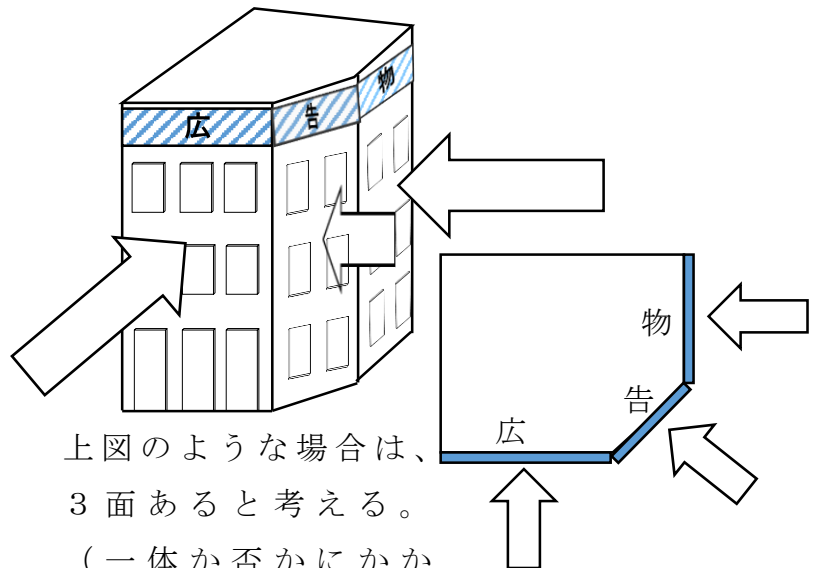

上図のような場合は、3面あると考える。（一体か否かにかかわらず。）

建築物の面：3面  
手数料：¥8,500×3

※「一度に」とは、同一申請でかつ、同時期に変更の工事を施行する場合に限ります。

- ・ 建築物の壁面から突き出すもの（突出広告物）

<原則> 突出広告物の数ごと

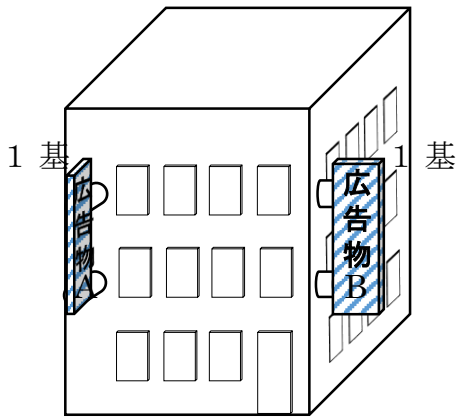

突出広告物：2基  
手数料：¥8,500×2

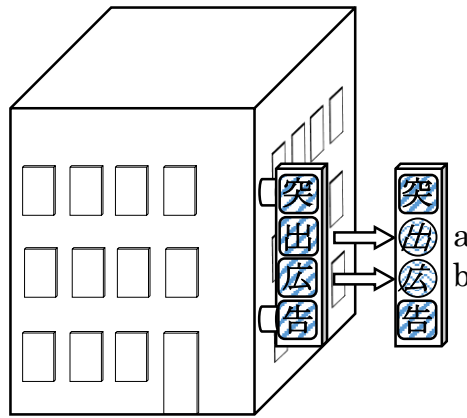

aとbの変更を一度  
に申請する場合

突出広告物：1基  
手数料：¥8,500

aとbの変更を別々  
に申請する場合

突出広告物：2基  
(それぞれ1基)  
手数料：¥8,500×2

- ・ 建築物の屋上に表示し、又は設置するもの（屋上広告物）

<原則> 屋上広告物の数ごと

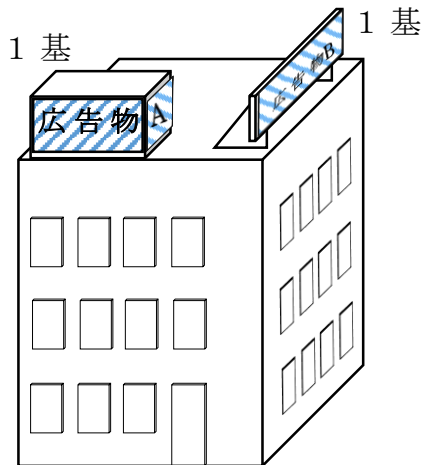

屋上広告物：2基  
手数料：¥8,500×2

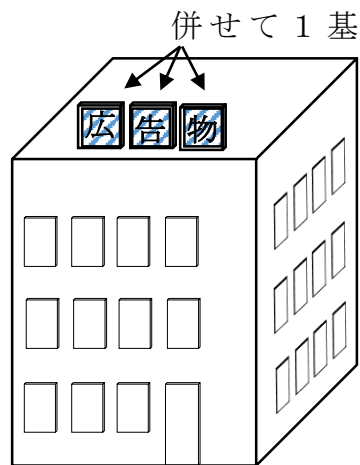

屋上広告物：1基  
手数料：¥8,500×1

・ 建築物から独立した屋外広告物等（独立広告物）

<原則> 独立広告物の数ごと

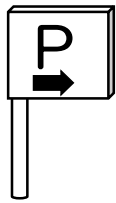
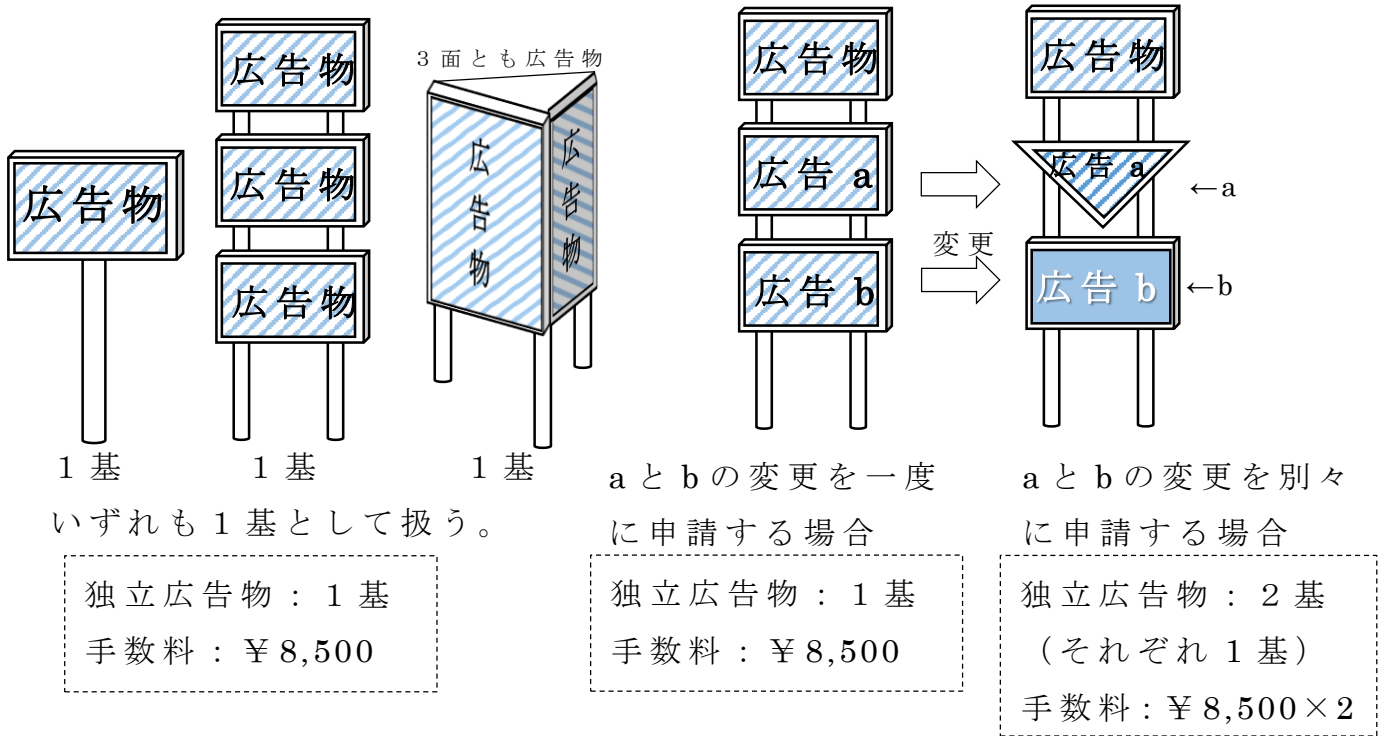

【駐車場誘導表示】

第3種規制地域及び第4種規制地域においては、独立広告物の個数制限にはカウントしないが、手数料は発生するので注意。

独立広告物：1基  
手数料：¥8,500

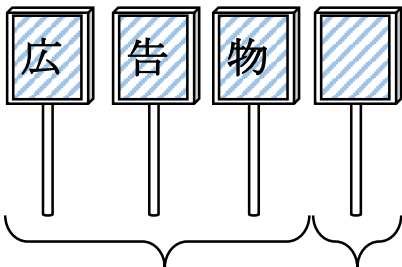

独立広告物：2基  
手数料：¥8,500×2

ひとまとまりで、  
広告物として機能  
するものは、ひとま  
とまりで、1基とす  
る。

単独で、広告物とし  
て機能するものは、  
単独で1基とする。

## 2 アーチ

<原則>アーチの数ごと

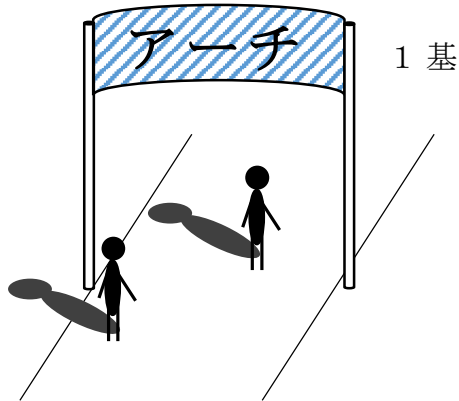

アーチ：1基  
手数料：¥8,500

## 3 電柱、街灯柱その他これらに類するものを利用する屋外広告物

・袖付広告

<原則>袖付広告の数ごと

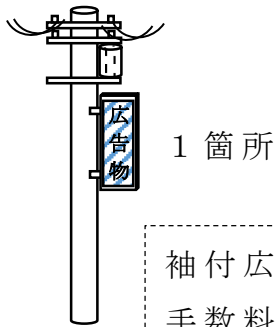

袖付広告：1箇所  
手数料：¥600

・塗装広告又は巻立広告

<原則>塗装広告又は巻立広告の数ごと

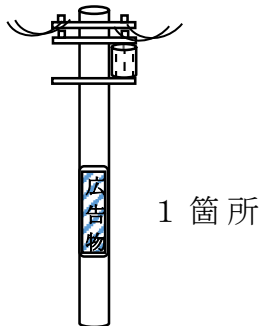

塗装広告又は巻立広告：1箇所  
手数料：¥600

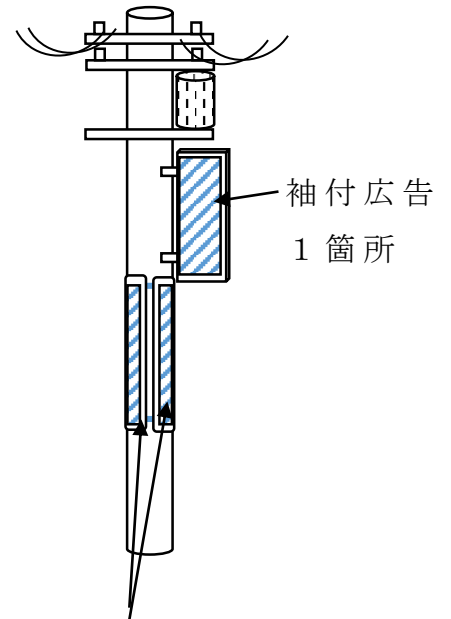

巻立広告  
左右併せて、1箇所

袖付広告：1箇所  
巻立広告：1箇所  
手数料：¥600×2

・ 消火栓標識利用広告

<原則> 消火栓標識利用広告の数ごと



4 アドバルーン

<原則> アドバルーンの数ごと

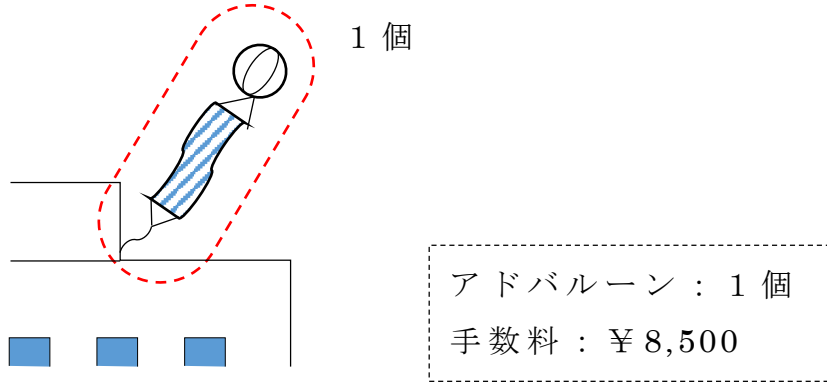

5 幕、旗又はのぼり

・ 幕

<原則> 幕の数ごと

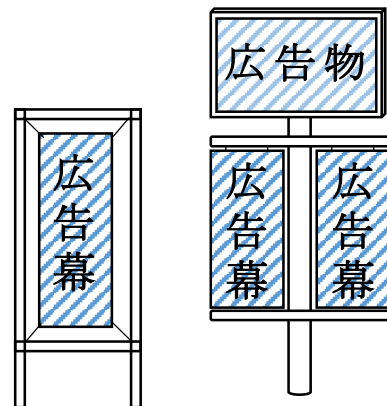
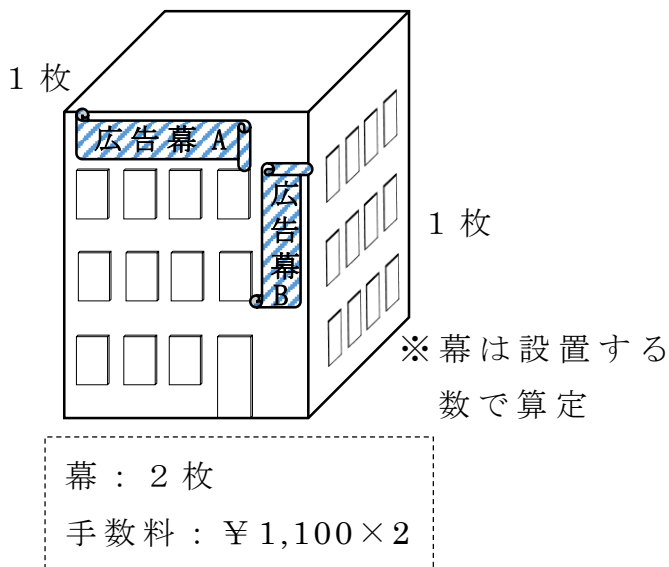

上記のような、幕を利用した  
広告物は、「独立広告物」として  
扱う

・旗又はのぼり

<原則> 旗、のぼりの本数ごと

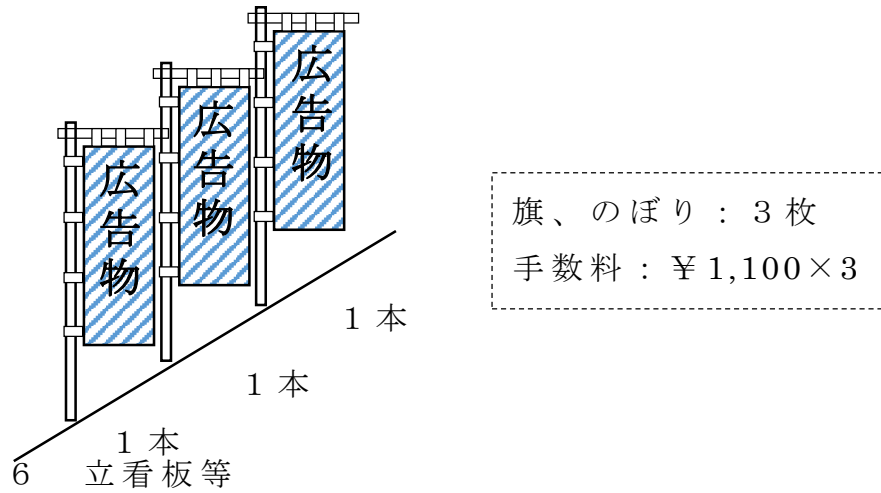

<原則> 立看板等の数ごと

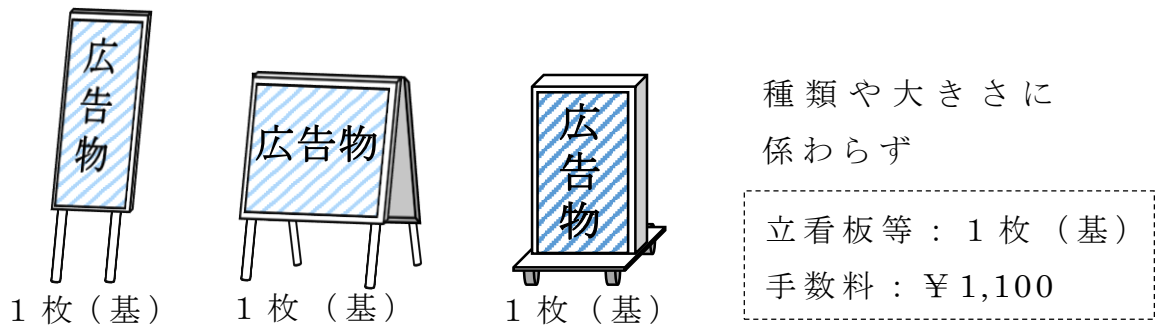

7 貼り紙

<原則> 貼り紙の枚数ごと⇒10枚までごとに600円



## 8 貼り札等

<原則> 貼り札等の枚数ごと⇒10枚までごとに600円



貼り札等：1枚  
手数料：¥600

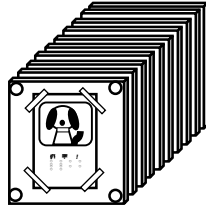

貼り札等：10枚  
手数料：¥600

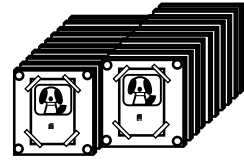

貼り札等：20枚  
手数料：¥1,200

## 9 鉄道車両又は自動車を利用する広告物（車体利用広告物）

<原則> 車両の面ごと

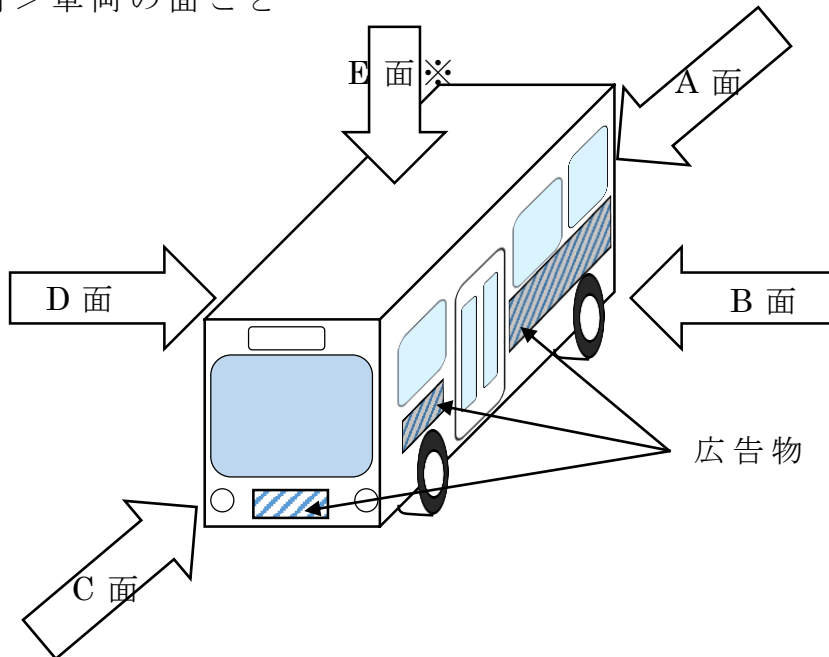

**【車体利用広告物】**  
車体利用広告物は、  
広告物が表示され  
る面の数で手数料  
を算定します。  
※鉄道車両、バス、  
宣伝カーの場合、E  
面も対象となりま  
す。

車体利用広告物：2面（上記の場合は、B面とC面）  
手数料：¥2,700×2